



RIVKLE® Inox

Tuercas remachables en acero inox

BOLLHOFF

Índice

- **RIVKLE® inox:** características y resistencia a la temperatura y a la corrosión p. 4
- Máquinas de colocación p. 5
- Tuercas remachables **RIVKLE®** en inox

Cuerpo hexagonal			M3	M4	M5	M6	M8	M10	M12		
 <p>Reducida Extra red. Plana</p>	Reducida	Abierto		■	■	■	■	■		p. 6	
		Cerrado		■	■	■					
	Extra reducida	Abierto	■	■	■	■	■	■	■		p. 7
		Cerrado	■	■	■	■	■	■	■	■	
	Plana	Abierto	■	■	■	■	■	■	■	■	p. 8
		Cerrado	■	■	■	■	■	■	■	■	

Cuerpo cilíndrico moleteado			M3	M4	M5	M6	M8	M10	M12		
 <p>Reducida Plana Fresada</p>	Reducida	Abierto	■	■	■	■	■	■	■	p. 9	
		Cerrado	■	■	■	■	■	■	■	■	p. 10
	Plana	Abierto	■	■	■	■	■	■	■	■	p. 11
		Cerrado	■	■	■	■	■	■	■	■	p. 12
	Fresada	Abierto	■	■	■	■	■	■	■	■	p. 13
		Cerrado	■	■	■	■	■	■	■	■	p. 14

Cuerpo cilíndrico liso			M3	M4	M5	M6	M8	M10	M12		
 <p>Reducida Plana Fresada</p>	Reducida	Abierto	■	■	■	■	■			p. 14	
		Cerrado									
	Plana	Abierto		■	■	■	■	■			p. 15
		Cerrado									
	Fresada	Abierto		■	■	■	■	■			p. 15
		Cerrado									



Böllhoff, el especialista en técnicas de fijación

Cualquiera que sea el sector de actividad, tenemos la solución a sus necesidades de fijación, especialmente para los sectores:

- automóvil - naval - aeronáutico,
- electrónica - electricidad - plástico,
- construcción - madera - mobiliario,
- máquina herramienta.



Böllhoff, su colaborador industrial internacional

Böllhoff está presente en más de veinticinco países a través de sus centros de producción y de sus filiales.

Böllhoff cuenta, además, con un canal de distribución internacional eficaz que gestiona más de 60.000 artículos.



Böllhoff escucha sus necesidades e innova permanentemente

Para facilitar la adaptación a los rápidos cambios de los métodos de producción, Böllhoff concibe elementos de fijación y equipos de colocación estándar o especiales, adaptados a las necesidades de sus clientes.



Böllhoff, logística y servicio garantizados

Para poder suministrar directamente los más de 100.000 artículos en stock, debemos estar muy bien organizados. De esta manera, nuestros clientes se pueden beneficiar de nuestro saber hacer logístico. Controlamos los flujos de mercancía, programamos, suministramos y entregamos en los centros de producción mismos.



Böllhoff, calidad al más alto nivel

Controles permanentes y una organización rigurosa nos permiten mantener, entre otras, las certificaciones ISO TS 16949 e ISO 14001, para nuestra empresa matriz e ISO 9001:2008 para Böllhoff, s.a.

Todas nuestras fábricas disponen de un sistema de calidad.

RIVKLE® inox: características y resistencia a la temperatura y a la corrosión

El acero inoxidable austenítico se utiliza en sectores de la industria tales como el del equipamiento médico, el electrónico, en las instalaciones públicas, la hostelería y la restauración, para la construcción y la arquitectura de exteriores, gracias a sus propiedades de resistencia a la oxidación y a las temperaturas elevadas.

Hace más de 10 años, Bollhoff ofrece una gama de **RIVKLE®** en acero inox austenítico con los siguientes objetivos principales:

- la mejor calidad
- una gama más completa
- disponibilidad

Principio de colocación

Las tuercas remachables se colocan por tracción. Su colocación es simple: basta con realizar un taladro en la chapa.

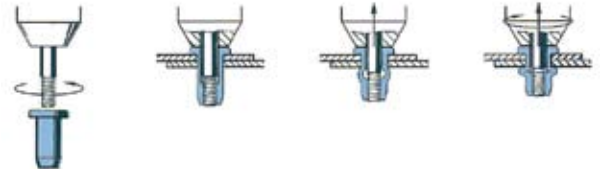

Ventajas principales

La colocación de las tuercas remachables es simple: basta con realizar un taladro en la chapa.

- Colocación en ciego (accesible por un solo lado) en piezas cerradas o de grandes dimensiones.
- Instalación en cualquier fase de la producción.
- El soporte no se deteriora (se puede colocar en superficies pintadas o tratadas).
- Cabeza reducida que asegura una fijación adecuada y un buen enrasado con la chapa (los productos con cabeza extra-reducida permiten un óptimo enrasado para las aplicaciones más exigentes).
- La cabeza cubre el alojamiento completamente.
- La extremidad cónica del cuerpo y la forma hexagonal, permiten una inserción fácil.
- Aspecto brillante y regular.
- Control de la calidad no destructivo.
- Disponibilidad de stock.



Características técnicas

Material

El inox austenítico X3CrNiCu 18-9-4 (304Cu) (ASTM estándar) o X8CrNiS 18-9 (303), (X2CrNiM0 18-14-3 (316L) bajo pedido), es la mejor opción para asegurar la resistencia a la oxidación en aplicaciones sometidas a condiciones ambientales muy exigentes tales como humedad, agua, salinidad y variaciones de temperatura. Ejemplos: armarios eléctricos a la intemperie, instalaciones en el sector de la hostelería y la alimentación, equipos médicos, piscinas, entre otros.



Par de apriete

Par de apriete máximo que debe respetarse para que ni la **RIVKLE®** ni el tornillo se deterioren y para que las condiciones de la fijación sean las óptimas.

RIVKLE®	M3	M4	M5	M6	M8	M10	M12
Inox.	1,2	3,0	6,0	10,0	24,0	48,0	82,0

Unidad: Nm.
Nota: para las **RIVKLE®** de acero inoxidable de M3 a M10 incluidas, estos pares corresponden a tornillos de clase 8,8.

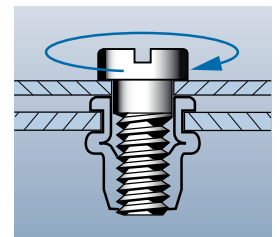

Esfuerzo axial

Fuerza de tracción máxima que la **RIVKLE®** puede soportar sin riesgo de que se deteriore el terrajado.

Dimensión	RIVKLE® Inox
M3	4.000
M4	6.800
M5	10.000
M6	15.000
M8	27.000
M10	37.000

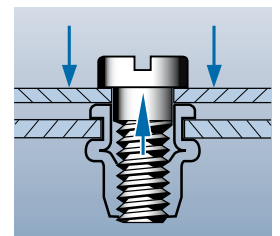

RIVKLE® inox - Máquinas de colocación

Nuestro equipo de especialistas desarrollará, fabricará e instalará los equipos de colocación automática con las características necesarias para satisfacer las necesidades de aplicaciones específicas.

Máquinas de colocación oleoneumáticas RIVKLE® P2007 y RIVKLE® P1007

■ **Funcionamiento**

Máquinas multidimensionales oleoneumáticas de **colocación por esfuerzo** de tuercas y roscas macho remachables. Roscado por Push—Pull al contacto con la tuerca, remachado por accionamiento de gatillo y desenroscado automático. Regulación fácil, deflector de aire y filtro insonorizado integrados.

■ **Utilización:** Series medias.

■ **Características**

Capacidad de colocación:

• **RIVKLE® P1007:** M3 a M6 (tracción máx. 12,5 kN).

Referencia: 236 157 01 000

• **RIVKLE® P2007:** M4 a M10 (tracción máx. 21 kN).

Referencia: 236 156 01 000

Cadencia de colocación: 10 a 15 piezas por minuto.

Peso sin utillaje:

• RIVKLE® P1007: 1,8 kg.

• RIVKLE® P2007: 2,2 kg.

Los útiles se suministran por separado.

■ **Opciones**

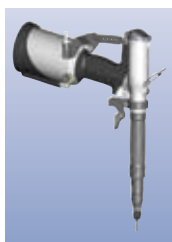

RIVKLE® P1007 vertical:
236 157 01 001

RIVKLE® P2007 vertical:
236 156 01 001



Material de la tuerca	M3	M4	M5	M6	M8	M10	M12
aluminio	<input type="checkbox"/>	<input type="checkbox"/>	<input type="checkbox"/>	<input type="checkbox"/>	<input type="checkbox"/>	<input type="checkbox"/>	<input type="checkbox"/>
acero	<input type="checkbox"/>	<input type="checkbox"/>	<input type="checkbox"/>	<input type="checkbox"/>	<input type="checkbox"/>	<input type="checkbox"/>	<input type="checkbox"/>
inox	<input type="checkbox"/>	<input type="checkbox"/>	<input type="checkbox"/>	<input type="checkbox"/>	<input type="checkbox"/>	<input type="checkbox"/>	<input type="checkbox"/>

M12, únicamente en monodimensional.

Útiles	para tuercas	para roscas macho
Vástago	236 113 xx 020	376 113 xx 020
Boquilla	236 113 xx 030	376 113 xx 030

Útiles opcionales: xx= medida de la tuerca de M6 a M10.

Máquina de colocación oleoneumática RIVKLE® P2005

■ **Funcionamiento**

Máquina multidimensional oleoneumática de colocación **por recorrido** de tuercas y roscas macho remachables. Roscado por Push—Pull al contacto con la tuerca, remachado por accionamiento de gatillo y desenroscado automático.

■ **Utilización:** Series medias.

■ **Características**

Capacidad de colocación: RIVKLE® M3 a M12 (tracción máxima: 21 kN a 6 bar).

Cadencia de colocación: 10 a 15 piezas por minuto.

Peso: 2,6 kg. equipada con M6.

Los útiles se sirven por separado.

■ **Opciones**

Kit vertical - Con giro invertido (236 15 301 04/00)

Referencia: 236 155 01 000

Útiles	para tuercas	para roscas macho
Vástago	236 113 xx 020	376 113 xx 020
Boquilla	236 113 xx 030	376 113 xx 030

Útiles opcionales: xx= medida de la tuerca de M6 a M10.

En M12, útiles para tuercas remachables:

vástago: 236 153 12 020, boquilla: 236 153 12 030.

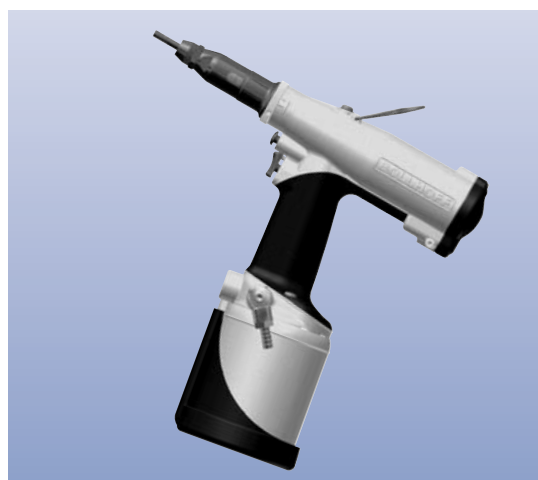

Material de la tuerca	M3	M4	M5	M6	M8	M10	M12
aluminio	<input type="checkbox"/>	<input type="checkbox"/>	<input type="checkbox"/>	<input type="checkbox"/>	<input type="checkbox"/>	<input type="checkbox"/>	<input type="checkbox"/>
acero	<input type="checkbox"/>	<input type="checkbox"/>	<input type="checkbox"/>	<input type="checkbox"/>	<input type="checkbox"/>	<input type="checkbox"/>	<input type="checkbox"/>
inox	<input type="checkbox"/>	<input type="checkbox"/>	<input type="checkbox"/>	<input type="checkbox"/>	<input type="checkbox"/>	<input type="checkbox"/>	<input type="checkbox"/>

RIVKLE® – Tuercas remachables en inox

Cuerpo hexagonal inox con cabeza reducida



Tipo 343 48 abierto

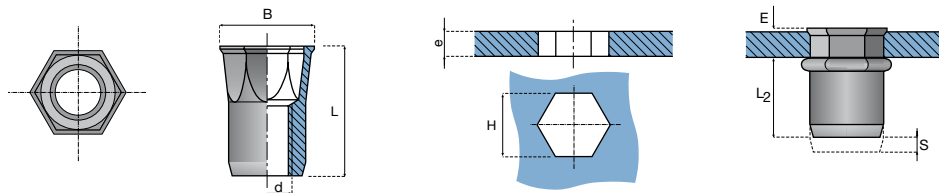

d	espesor e	taladro H ^{+0,1/0}	B	E máx.	S*	L	L ₂ *	Nº artículo
M4	0,5 - 2,0	6,0	7,3	0,5	S = 3,1 -e	10,4	6,8	343 48 040 020
	2,0 - 3,0	6,0	7,3	0,5	S = 4,2 -e	12,0	6,8	343 48 040 030
M5	0,5 - 3,0	7,0	8,4	0,6	S = 4,4 -e	12,0	7,0	343 48 050 020
M6	0,5 - 3,0	9,0	10,6	0,6	S = 4,2 -e	14,5	9,5	343 48 060 025
M8	0,8 - 3,0	11,0	13,0	0,7	S = 4,7 -e	15,8	10,0	343 48 080 030
M10	1,0 - 3,5	13,0	15,0	0,9	S = 8,0 -e	19,4	12,0	343 48 100 035

Cuerpo hexagonal inox con cabeza reducida

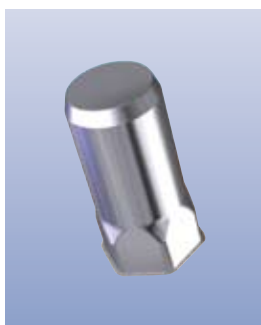

Tipo 343 58 cerrado

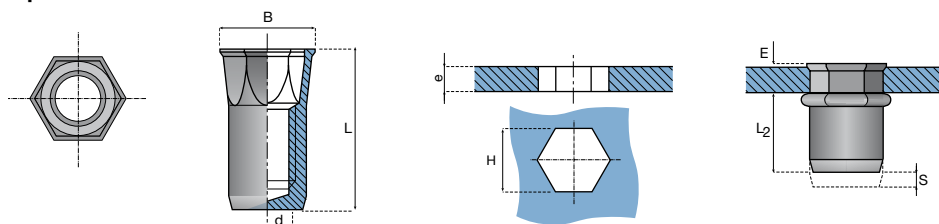

d	espesor e	taladro H ^{+0,1/0}	B	E máx.	S*	L	L ₂ *	Nº artículo
M4	0,5 - 2,5	6,0	7,3	0,5	S = 3,8 -e	15,4	11,5	343 58 040 025
M5	0,5 - 3,0	7,0	8,4	0,6	S = 4,4 -e	17,5	12,5	343 58 050 020
M6	0,5 - 3,0	9,0	10,6	0,6	S = 4,2 -e	20,5	15,0	343 58 060 030

M8 disponible bajo pedido.

* Las cotas S y L₂ son indicativas. El valor S puede servir de base para la regulación de los aparatos de colocación. Cotas indicadas en mm. Otras dimensiones y variantes, bajo pedido. Material: inox austenítico A2.

RIVKLE® – Tuercas remachables en inox

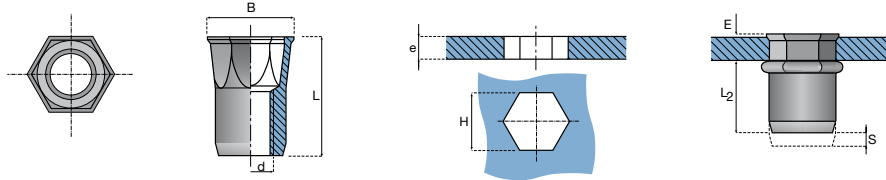
Cuerpo hexagonal inox con cabeza extra-reducida
Tipo 343 98 abierto

d	espesor e	taladro H ^{+0,1/0}	B	E máx.	S*	L	L ₂ *	Nº artículo
M3	1,0 - 2,3	5,0	6,5	0,40	S = 3,8-e	8,6	4,5	343 98 030 590
	2,3 - 3,2	5,0	6,5	0,40	S = 4,7-e	9,5	4,5	343 98 030 591
M4	0,8 - 3,0	6,0	7,3	0,30	S = 4,2-e	11,3	6,8	343 98 040 627
	3,0 - 4,2	6,0	7,8	0,40	S = 5,8-e	11,7	6,0	343 98 040 629
M5	0,5 - 3,0	7,0	8,4	0,30	S = 4,4-e	11,8	7,0	343 98 050 622
	3,0 - 4,5	7,0	8,9	0,40	S = 6,5-e	12,8	6,5	343 98 050 629
M6	0,5 - 3,0	9,0	10,6	0,30	S = 4,2-e	14,3	9,7	343 98 060 624
	2,5 - 4,5	9,0	11,1	0,50	S = 7,0-e	14,0	8,5	343 98 060 629
	4,0 - 5,5	9,0	11,1	0,50	S = 8,0-e	15,0	8,5	343 98 060 630
M8	1,5 - 5,0	11,0	12,9	0,30	S = 7,0-e	26,6	19,0	343 98 080 625
M10	0,5 - 3,2	13,0	15,6	0,65	S = 6,8-e	19,3	12,5	343 98 100 690
	2,5 - 5,5	13,0	15,6	0,65	S = 9,1-e	21,5	12,5	343 98 100 691
M12	1,0 - 4,5	16,0	18,9	0,70	S = 8,5-e	23,5	15,0	343 98 120 501

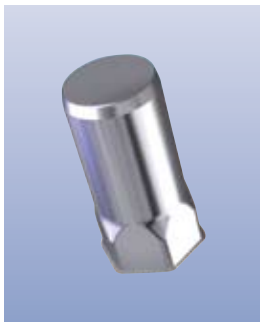
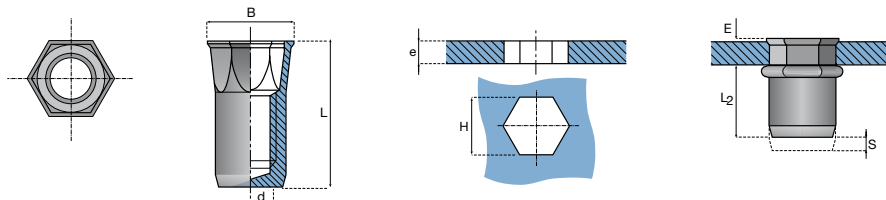
Cuerpo hexagonal inox con cabeza extra-reducida
Tipo 343 98 cerrado

d	espesor e	taladro H ^{+0,1/0}	B	E máx.	S*	L	L ₂ *	Nº artículo
M3	1,0 - 2,3	5,0	6,5	0,40	S = 3,8-e	13,3	9,0	343 98 030 592
	2,3 - 3,2	5,0	6,5	0,40	S = 4,7-e	14,2	9,0	343 98 030 593
M4	1,0 - 3,0	6,0	7,3	0,30	S = 4,2-e	16,1	11,9	343 98 040 628
	3,0 - 4,2	6,0	7,8	0,40	S = 5,8-e	17,3	11,5	343 98 040 630
M5	1,0 - 3,5	7,0	8,4	0,30	S = 5,5-e	18,7	13,6	343 98 050 628
	3,0 - 4,5	7,0	8,9	0,50	S = 6,5-e	20,0	13,4	343 98 050 683
M6	1,0 - 3,5	9,0	10,6	0,30	S = 4,8-e	22,5	15,0	343 98 060 628
	2,0 - 4,5	9,0	11,1	0,50	S = 7,0-e	22,5	15,5	343 98 060 631
	4,0 - 5,5	9,0	11,1	0,50	S = 8,0-e	23,5	15,5	343 98 060 632
M8	1,5 - 5,0	11,0	12,9	0,30	S = 7,0-e	26,6	19,0	343 98 080 629
M10	1,0 - 3,5	13,0	15,6	0,65	S = 7,0-e	29,3	22,0	343 98 100 692
	2,5 - 5,5	13,0	15,6	0,65	S = 9,0-e	31,3	22,0	343 98 100 693
M12	1,0 - 4,5	16,0	18,9	0,70	S = 8,5-e	34,0	26,4	343 98 120 502

* Las cotas S y L₂ son indicativas. El valor S puede servir de base para la regulación de los aparatos de colocación.

Cotas indicadas en mm. Otras dimensiones y variantes, bajo pedido.

Material: inox austenítico A2.

RIVKLE® – Tuercas remachables en inox

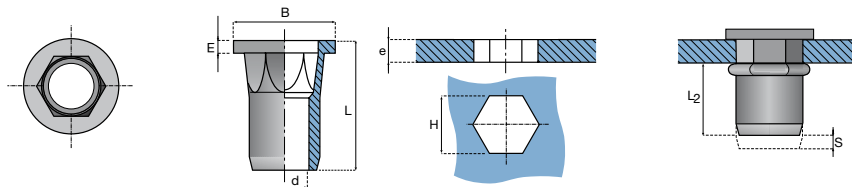
Cuerpo hexagonal inox con cabeza plana
Tipo 233 48 abierto

d	espesor e	taladro H ^{+0,1/0}	B	E	S*	L	L ₂ *	Nº artículo
M3	1,0 - 2,3	5,0	7,0	0,70	S = 3,1-e	9,0	5,0	233 48 030 023
	2,3 - 3,0	5,0	7,0	0,70	S = 4,5-e	9,7	5,0	233 48 030 030
M4	0,5 - 2,0	6,0	8,0	1,00	S = 4,1-e	11,4	6,8	233 48 040 001
	2,0 - 3,5	6,0	8,0	0,70	S = 5,5-e	12,1	6,0	233 48 040 040
M5	0,5 - 3,0	7,0	9,0	1,00	S = 4,8-e	13,0	8,0	233 48 050 001
	2,0 - 4,0	7,0	9,0	1,00	S = 4,8-e	14,0	7,5	233 48 050 040
M6	0,5 - 3,0	9,0	12,0	1,50	S = 4,0-e	15,3	9,7	233 48 060 001
	3,0 - 4,5	9,0	11,0	1,40	S = 7,1-e	16,0	9,0	233 48 060 045
M8	0,5 - 3,0	11,0	14,0	1,50	S = 4,1-e	16,5	9,5	233 48 080 001
	3,0 - 5,5	11,0	14,0	1,50	S = 8,0-e	18,5	9,0	233 48 080 002
M10	1,0 - 3,5	13,0	17,0	2,00	S = 8,0-e	20,5	12,0	233 48 100 035
	3,5 - 5,5	13,0	16,0	1,80	S = 9,4-e	22,7	12,0	233 48 100 055
M12	1,0 - 4,5	16,0	20,0	1,80	S = 8,5-e	24,2	15,0	233 48 120 045

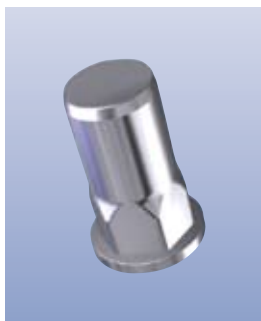
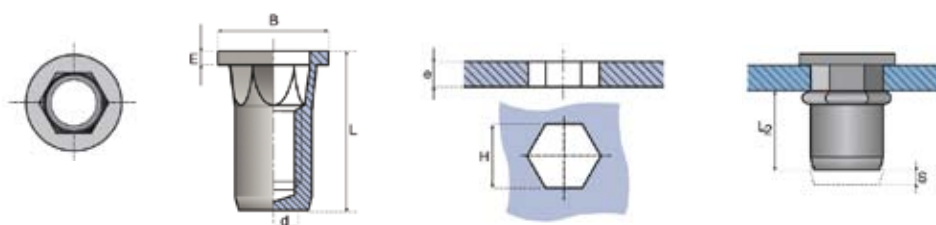
Cuerpo hexagonal inox con cabeza plana
Tipo 233 58 cerrado

d	espesor e	taladro H ^{+0,1/0}	B	E	S*	L	L ₂ *	Nº artículo
M3	1,0 - 2,3	5,0	7,0	0,70	S = 3,8-e	13,5	9,5	233 58 030 023
	2,3 - 3,0	5,0	7,0	0,70	S = 4,5-e	14,3	9,5	233 58 030 030
M4	0,5 - 2,0	6,0	8,0	0,80	S = 3,8-e	15,5	11,5	233 58 040 020
	2,0 - 3,5	6,0	8,0	0,80	S = 5,6-e	17,5	11,5	233 58 040 040
M5	0,5 - 3,0	7,0	9,0	1,00	S = 5,0-e	19,6	12,5	233 58 050 001
	2,0 - 4,0	7,0	9,0	0,80	S = 6,1-e	20,0	13,5	233 58 050 040
M6	0,5 - 3,0	9,0	11,0	1,40	S = 5,6-e	22,2	15,5	233 58 060 030
	3,0 - 4,5	9,0	11,0	1,40	S = 7,1-e	23,5	15,5	233 58 060 045
M8	0,8 - 3,0	11,0	14,0	1,50	S = 5,3-e	26,1	19,5	233 58 080 001
	3,0 - 5,5	11,0	14,0	1,40	S = 8,2-e	27,0	18,0	233 58 080 055
M10	1,0 - 3,5	13,0	16,0	1,80	S = 7,4-e	31,5	27,5	233 58 100 035
	3,5 - 5,5	13,0	16,0	1,80	S = 9,4-e	33,5	27,5	233 58 100 055
M12	1,0 - 4,5	16,0	20,0	1,80	S = 8,5-e	35,0	29,5	233 58 120 045

* Las cotas S y L₂ son indicativas. El valor S puede servir de base para la regulación de los aparatos de colocación.

Cotas indicadas en mm. Otras dimensiones y variantes, bajo pedido.

Material: inox austenítico A2.

RIVKLE® – Tuercas remachables en inox

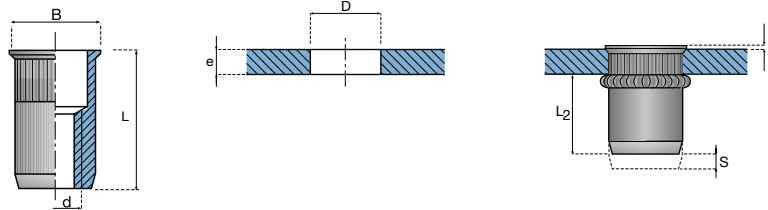
Cuerpo cilíndrico moleteado con cabeza reducida
Tipo 343 66 abierto

d	espesor e	taladro D ^{+0,1/0}	B	E máx.	S*	L	L ₂ *	Nº artículo
M3	0,7 - 1,5	5,0	6,0	0,30	S = 2,4-e	8,7	5,9	343 66 030 015
	1,5 - 2,5	5,0	6,0	0,30	S = 3,5-e	9,8	5,9	343 66 030 025
	2,3 - 3,2	5,0	6,0	0,30	S = 4,6-e	10,5	5,9	343 66 030 032
M4	0,7 - 3,0	6,0	7,0	0,50	S = 4,0-e	11,6	7,0	343 66 040 230
	3,0 - 4,2	6,0	7,0	0,30	S = 4,6-e	12,5	6,6	343 66 040 042
M5	0,7 - 3,3	7,0	8,0	0,50	S = 5,3-e	12,3	7,2	343 66 050 233
	3,3 - 4,5	7,0	8,0	0,30	S = 6,3-e	14,5	8,2	343 66 050 045
M6	0,7 - 3,3	9,0	10,0	0,60	S = 5,7-e	14,5	8,6	343 66 060 233
	3,0 - 4,5	9,0	10,0	0,40	S = 6,3-e	15,4	8,7	343 66 060 045
	4,5 - 6,0	9,0	10,0	0,40	S = 7,9-e	17,0	8,7	343 66 060 060
M8	0,7 - 3,3	11,0	12,0	0,60	S = 6,5-e	16,1	9,5	343 66 080 233
	3,0 - 4,5	11,0	12,0	0,40	S = 6,3-e	17,5	10,7	343 66 080 045
	4,5 - 6,0	11,0	12,0	0,40	S = 7,9-e	19,1	10,7	343 66 080 060
M10	0,8 - 1,5	13,0	14,0	0,40	S = 3,9-e	18,3	13,9	343 66 100 015
	1,5 - 3,0	13,0	14,0	0,40	S = 5,5-e	19,9	13,9	343 66 100 030
	3,0 - 4,5	13,0	14,0	0,40	S = 7,1-e	21,5	13,9	343 66 100 045
	4,5 - 6,0	13,0	14,0	0,40	S = 8,7-e	23,1	13,9	343 66 100 060
M12	0,8 - 1,5	16,0	17,0	0,40	S = 3,8-e	21,5	17,2	343 66 120 015
	1,5 - 3,0	16,0	17,0	0,40	S = 5,4-e	23,1	17,2	343 66 120 030
	3,0 - 4,5	16,0	17,0	0,40	S = 7,0-e	24,7	17,2	343 66 120 045
	4,5 - 6,0	16,0	17,0	0,40	S = 8,6-e	26,3	17,2	343 66 120 060

* Las cotas S y L₂ son indicativas. El valor S puede servir de base para la regulación de los aparatos de colocación.

Cotas indicadas en mm. Otras dimensiones y variantes, bajo pedido.

Material: inox austenítico A2.

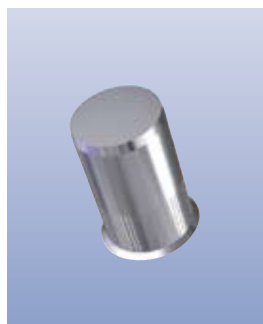
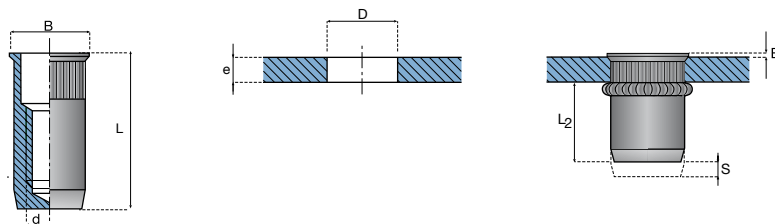
RIVKLE® – Tuercas remachables en inox

Cuerpo cilíndrico moleteado con cabeza reducida
Tipo 343 76 cerrado

d	espesor e	taladro D $+0,1/0$	B	E máx.	S*	L	L ₂ *	Nº artículo
M3	0,7 - 1,5	5,0	6,0	0,30	S = 2,4-e	13,0	10,2	343 76 030 015
	1,5 - 2,5	5,0	6,0	0,30	S = 3,5-e	14,1	10,2	343 76 030 025
	2,3 - 3,2	5,0	6,0	0,30	S = 4,6-e	14,8	10,2	343 76 030 032
M4	0,7 - 1,5	6,0	7,0	0,30	S = 2,5-e	14,8	11,9	343 76 040 015
	0,7 - 3,0	6,0	7,0	0,50	S = 4,0-e	15,7	11,1	343 76 040 030
	2,5 - 3,5	6,0	7,0	0,30	S = 4,0-e	16,5	11,9	343 76 040 035
M5	3,5 - 4,2	6,0	7,0	0,30	S = 4,7-e	17,5	11,9	343 76 040 042
	0,8 - 2,0	7,0	8,0	0,30	S = 3,2-e	17,8	14,2	343 76 050 020
	2,0 - 3,0	7,0	8,0	0,30	S = 4,3-e	18,9	14,2	343 76 050 030
M6	3,0 - 4,5	7,0	8,0	0,30	S = 5,4-e	20,5	14,2	343 76 050 045
	0,8 - 1,5	9,0	10,0	0,40	S = 3,1-e	17,3	13,7	343 76 060 015
	1,5 - 3,0	9,0	10,0	0,40	S = 4,7-e	18,8	13,7	343 76 060 030
M8	3,0 - 4,5	9,0	10,0	0,40	S = 6,3-e	20,4	13,6	343 76 060 045
	4,5 - 6,0	9,0	10,0	0,40	S = 7,9-e	22,0	13,6	343 76 060 060
	0,8 - 1,5	11,0	12,0	0,40	S = 3,3-e	20,5	16,7	343 76 080 015
M10	1,5 - 3,0	11,0	12,0	0,40	S = 4,8-e	22,0	16,7	343 76 080 030
	3,0 - 4,5	11,0	12,0	0,40	S = 6,3-e	23,5	16,7	343 76 080 045
	4,5 - 6,0	11,0	12,0	0,40	S = 7,9-e	25,1	16,7	343 76 080 060
M12	0,8 - 1,5	13,0	14,0	0,40	S = 3,9-e	26,3	21,9	343 76 100 015
	1,5 - 3,0	13,0	14,0	0,40	S = 5,5-e	27,9	21,9	343 76 100 030
	3,0 - 4,5	13,0	14,0	0,40	S = 7,1-e	29,5	21,9	343 76 100 045
M12	4,5 - 6,0	13,0	14,0	0,40	S = 8,7-e	31,1	21,9	343 76 100 060
	0,8 - 1,5	16,0	17,0	0,40	S = 3,8-e	30,5	26,2	343 76 120 015
	1,5 - 3,0	16,0	17,0	0,40	S = 5,4-e	32,1	26,2	343 76 120 030
M12	3,0 - 4,5	16,0	17,0	0,40	S = 7,0-e	33,7	26,2	343 76 120 045
	4,5 - 6,0	16,0	17,0	0,40	S = 8,6-e	35,3	26,2	343 76 120 060

* Las cotas S y L₂ son indicativas. El valor S puede servir de base para la regulación de los aparatos de colocación.

Cotas indicadas en mm. Otras dimensiones y variantes, bajo pedido.

Material: inox austenítico A2.

RIVKLE® – Tuercas remachables en inox

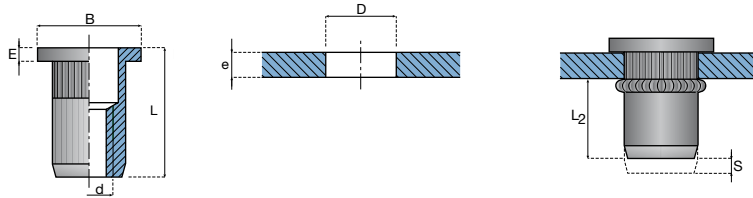
Cuerpo cilíndrico moleteado con cabeza plana
Tipo 233 06 abierto

d	espesor e	taladro D ^{+0,1/0}	B	E	S*	L	L ₂ *	Nº artículo
M3	0,7 - 1,5	5,0	7,0	1,0	S = 2,4-e	9,3	5,9	233 06 030 015
	1,5 - 2,5	5,0	7,0	1,0	S = 3,5-e	10,4	5,9	233 06 030 025
	2,3 - 3,2	5,0	7,0	1,0	S = 4,4-e	11,0	5,9	233 06 030 032
M4	0,7 - 3,0	6,0	8,0	1,0	S = 4,0-e	11,9	6,5	233 06 040 230
	3,3 - 4,2	6,0	8,0	1,0	S = 4,7-e	12,4	6,0	233 06 040 042
M5	0,7 - 3,3	7,0	9,0	1,0	S = 5,3-e	12,7	7,2	233 06 050 233
	3,3 - 4,5	7,0	9,0	1,0	S = 5,4-e	14,9	7,8	233 06 050 045
M6	0,7 - 3,3	9,0	12,0	1,5	S = 5,7-e	15,2	8,6	233 06 060 233
	3,0 - 5,5	9,0	12,0	1,5	S = 7,5-e	17,5	8,6	233 06 060 255
	4,5 - 6,0	9,0	11,0	1,5	S = 7,9-e	18,2	8,6	233 06 060 060
M8	0,7 - 3,3	11,0	14,0	1,5	S = 6,5-e	16,9	9,5	233 06 080 233
	3,0 - 5,5	11,0	14,0	1,5	S = 8,5-e	19,0	9,5	233 06 080 255
	4,5 - 6,0	11,0	14,0	1,5	S = 7,9-e	20,0	10,6	233 06 080 060
M10	0,8 - 1,5	13,0	16,0	2,0	S = 3,9-e	19,8	13,9	233 06 100 015
	1,5 - 3,0	13,0	16,0	2,0	S = 5,5-e	21,4	13,9	233 06 100 030
	3,0 - 4,5	13,0	16,0	2,0	S = 7,1-e	23,0	13,9	233 06 100 045
	4,5 - 6,0	13,0	16,0	2,0	S = 8,7-e	24,6	13,9	233 06 100 060
M12	0,8 - 1,5	16,0	20,0	2,0	S = 3,8-e	23,0	17,2	233 06 120 015
	1,5 - 3,0	16,0	20,0	2,0	S = 5,4-e	24,6	17,2	233 06 120 030
	3,0 - 4,5	16,0	20,0	2,0	S = 7,0-e	26,2	17,2	233 06 120 045
	4,5 - 6,0	16,0	20,0	2,0	S = 8,6-e	27,8	17,2	233 06 120 060

* Las cotas S y L₂ son indicativas. El valor S puede servir de base para la regulación de los aparatos de colocación.

Cotas indicadas en mm. Otras dimensiones y variantes, bajo pedido.

Material: inox austenítico A2.

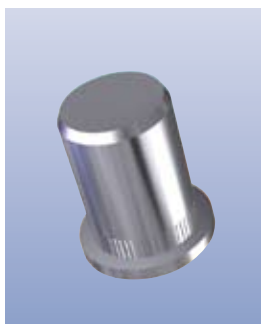
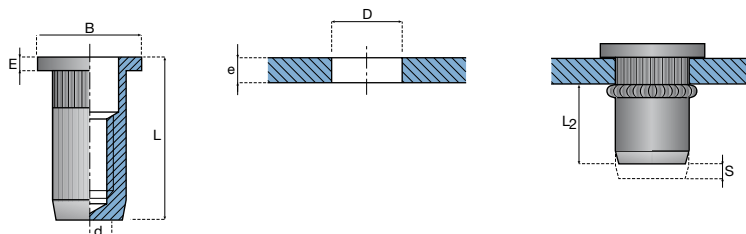
RIVKLE® – Tuercas remachables en inox

Cuerpo cilíndrico moleteado con cabeza plana
Tipo 233 26 cerrado

d	espesor e	taladro D ^{+0,1/0}	B	E	S*	L	L ₂ *	Nº artículo
M3	0,7 - 1,5	5,0	7,0	1,0	S = 2,4-e	13,6	10,2	233 26 030 015
	1,5 - 2,5	5,0	7,0	1,0	S = 3,5-e	14,7	10,2	233 26 030 025
	2,3 - 3,2	5,0	7,0	1,0	S = 4,4-e	15,4	10,2	233 26 030 032
M4	0,7 - 1,5	6,0	8,0	1,0	S = 2,6-e	14,8	11,2	233 26 040 015
	0,7 - 3,0	6,0	8,0	1,0	S = 4,8-e	16,2	13,8	233 26 040 030
	2,5 - 3,5	6,0	8,0	1,0	S = 4,8-e	16,5	11,2	233 26 040 035
	3,5 - 4,2	6,0	8,0	1,0	S = 5,5-e	17,5	11,2	233 26 040 042
M5	0,7 - 1,5	7,0	9,0	1,0	S = 2,8-e	17,8	14,0	233 26 050 015
	1,5 - 3,0	7,0	9,0	1,0	S = 4,5-e	19,3	14,0	233 26 050 030
	3,0 - 4,5	7,0	9,0	1,0	S = 6,0-e	20,8	14,0	233 26 050 045
M6	0,7 - 1,5	9,0	11,0	1,5	S = 2,4-e	18,3	13,7	233 26 060 015
	1,5 - 3,0	9,0	11,0	1,5	S = 4,7-e	19,8	13,7	233 26 060 030
	3,0 - 4,5	9,0	11,0	1,5	S = 6,3-e	21,4	13,7	233 26 060 045
	4,5 - 6,0	9,0	11,0	1,5	S = 7,9-e	23,2	13,7	233 26 060 060
M8	0,8 - 1,5	11,0	14,0	1,5	S = 3,2-e	21,3	16,6	233 26 080 015
	1,5 - 3,0	11,0	14,0	1,5	S = 4,7-e	22,8	16,6	233 26 080 030
	3,0 - 4,5	11,0	14,0	1,5	S = 6,3-e	24,4	16,6	233 26 080 045
	4,5 - 6,0	11,0	14,0	1,5	S = 7,9-e	26,0	16,6	233 26 080 060
M10	0,8 - 1,5	13,0	16,0	2,0	S = 3,9-e	27,8	21,9	233 26 100 015
	1,5 - 3,0	13,0	16,0	2,0	S = 5,5-e	29,4	21,9	233 26 100 030
	3,0 - 4,5	13,0	16,0	2,0	S = 7,1-e	31,0	21,9	233 26 100 045
	4,5 - 6,0	13,0	16,0	2,0	S = 8,7-e	32,6	21,9	233 26 100 060
M12	0,8 - 1,5	16,0	20,0	2,0	S = 3,8-e	32,0	26,2	233 26 120 015
	1,5 - 3,0	16,0	20,0	2,0	S = 5,4-e	33,6	26,2	233 26 120 030
	3,0 - 4,5	16,0	20,0	2,0	S = 7,0-e	35,2	26,2	233 26 120 045
	4,5 - 6,0	16,0	20,0	2,0	S = 8,6-e	36,8	26,2	233 26 120 060

* Las cotas S y L₂ son indicativas. El valor S puede servir de base para la regulación de los aparatos de colocación.

Cotas indicadas en mm. Otras dimensiones y variantes, bajo pedido.

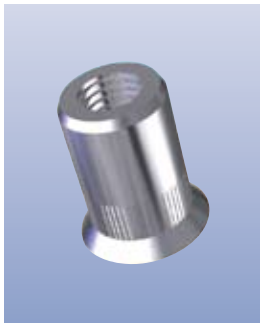
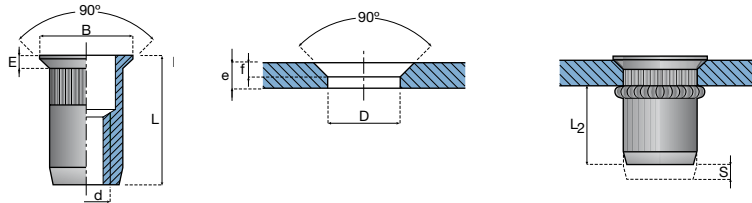
Material: inox austenítico A2.

RIVKLE® – Tuercas remachables en inox

Cuerpo cilíndrico moleteado con cabeza fresada
Tipo 233 16 abierto

d	espesor e	taladro D ^{+0,1/0}	f	B	E	S*	L	L ₂ *	Nº artículo
M3	1,3 - 2,0	5,0	0,9	7,0	1,0	S = 2,9-e	8,8	5,9	233 16 030 020
	2,0 - 3,0	5,0	0,9	7,0	1,0	S = 4,0-e	9,9	5,9	233 16 030 030
M4	1,3 - 2,0	6,0	0,9	8,0	1,0	S = 3,1-e	9,3	6,2	233 16 040 020
	2,0 - 3,0	6,0	0,9	8,0	1,0	S = 4,1-e	10,3	6,2	233 16 040 030
	3,0 - 4,0	6,0	0,9	8,0	1,0	S = 5,2-e	11,4	6,2	233 16 040 040
M5	1,5 - 2,0	7,0	0,9	9,0	1,0	S = 3,4-e	11,3	7,9	233 16 050 020
	2,0 - 3,0	7,0	0,9	9,0	1,0	S = 4,5-e	12,3	7,8	233 16 050 030
	3,0 - 4,0	7,0	0,9	9,0	1,0	S = 5,6-e	13,4	7,8	233 16 050 040
M6	1,5 - 3,0	9,0	0,9	11,0	1,0	S = 4,7-e	13,3	8,6	233 16 060 030
	3,0 - 4,0	9,0	0,9	11,0	1,0	S = 5,8-e	14,3	8,5	233 16 060 040
	4,0 - 5,0	9,0	0,9	11,0	1,0	S = 6,9-e	15,4	8,5	233 16 060 050
	5,0 - 6,0	9,0	0,9	11,0	1,0	S = 8,0-e	16,5	8,5	233 16 060 060
M8	1,5 - 3,0	11,0	1,4	14,0	1,5	S = 4,8-e	15,3	10,5	233 16 080 030
	3,0 - 4,0	11,0	1,4	14,0	1,5	S = 5,8-e	16,3	10,5	233 16 080 040
	4,0 - 5,0	11,0	1,4	14,0	1,5	S = 6,9-e	17,4	10,5	233 16 080 050
	5,0 - 6,0	11,0	1,4	14,0	1,5	S = 8,0-e	18,5	10,5	233 16 080 060
M10	1,5 - 3,0	13,0	1,4	16,0	1,5	S = 5,5-e	19,4	13,9	233 16 100 030
	3,0 - 4,5	13,0	1,4	16,0	1,5	S = 7,0-e	21,0	13,9	233 16 100 045
	4,5 - 6,0	13,0	1,4	16,0	1,5	S = 8,7-e	22,6	13,9	233 16 100 060
M12	1,5 - 3,0	16,0	1,4	19,0	1,5	S = 5,4-e	22,6	17,2	233 16 120 030
	3,0 - 4,5	16,0	1,4	19,0	1,5	S = 7,0-e	24,2	17,2	233 16 120 045
	4,5 - 6,0	16,0	1,4	19,0	1,5	S = 8,6-e	25,8	17,2	233 16 120 060

* Las cotas S y L₂ son indicativas. El valor S puede servir de base para la regulación de los aparatos de colocación.

Atención: fresado a 90°. El fresado ideal f es un poco inferior a E.

Cotas indicadas en mm. Otras dimensiones y variantes, bajo pedido.

Material: inox austenítico A2.

RIVKLE® – Tuercas remachables en inox

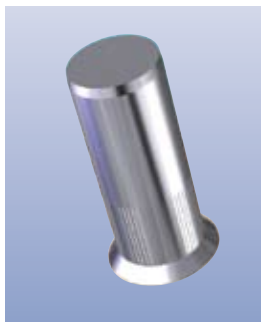

Cuerpo cilíndrico moleteado con cabeza fresada

Tipo 233 36 cerrado

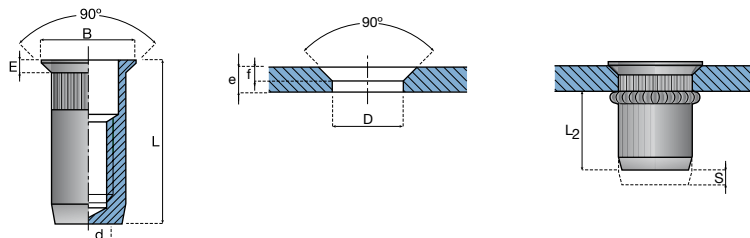

d	espesor e	taladro D +0,1/0	f	B	E	S*	L	L ₂ *	Nº artículo
M3	1,3 - 2,0	5,0	0,9	7,0	1,0	S = 2,9-e	13,1	10,2	233 36 030 020
	2,0 - 3,0	5,0	0,9	7,0	1,0	S = 4,0-e	14,2	10,2	233 36 030 030
M4	1,3 - 2,0	6,0	0,9	8,0	1,0	S = 3,1-e	14,3	11,2	233 36 040 020
	2,0 - 3,0	6,0	0,9	8,0	1,0	S = 4,1-e	15,3	11,2	233 36 040 030
	3,0 - 4,0	6,0	0,9	8,0	1,0	S = 5,2-e	16,4	11,2	233 36 040 040
M5	1,5 - 2,0	7,0	0,9	9,0	1,0	S = 3,4-e	17,3	13,9	233 36 050 020
	2,0 - 3,0	7,0	0,9	9,0	1,0	S = 4,5-e	18,3	13,8	233 36 050 030
	3,0 - 4,0	7,0	0,9	9,0	1,0	S = 5,6-e	19,4	13,8	233 36 050 040
M6	1,5 - 3,0	9,0	0,9	11,0	1,0	S = 4,7-e	18,3	13,6	233 36 060 030
	3,0 - 4,0	9,0	0,9	11,0	1,0	S = 5,8-e	19,3	13,5	233 36 060 040
	4,0 - 5,0	9,0	0,9	11,0	1,0	S = 6,9-e	20,4	13,5	233 36 060 050
	5,0 - 6,0	9,0	0,9	11,0	1,0	S = 8,0-e	21,5	13,5	233 36 060 060
M8	1,5 - 3,0	11,0	1,4	14,0	1,5	S = 4,8-e	21,3	16,5	233 36 080 030
	3,0 - 4,0	11,0	1,4	14,0	1,5	S = 5,8-e	22,3	16,5	233 36 080 040
	4,0 - 5,0	11,0	1,4	14,0	1,5	S = 6,9-e	23,4	16,5	233 36 080 050
	5,0 - 6,0	11,0	1,4	14,0	1,5	S = 8,0-e	24,5	16,5	233 36 080 060
M10	1,5 - 3,0	13,0	1,4	16,0	1,5	S = 5,5-e	27,4	21,9	233 36 100 030
	3,0 - 4,5	13,0	1,4	16,0	1,5	S = 7,0-e	29,0	21,9	233 36 100 045
	4,5 - 6,0	13,0	1,4	16,0	1,5	S = 8,7-e	30,6	21,9	233 36 100 060
M12	1,5 - 3,0	16,0	1,4	19,0	1,5	S = 5,4-e	31,6	26,2	233 36 120 030
	3,0 - 4,5	16,0	1,4	19,0	1,5	S = 7,0-e	33,2	26,2	233 36 120 045
	4,5 - 6,0	16,0	1,4	19,0	1,5	S = 8,6-e	34,8	26,2	233 36 120 060



Cuerpo cilíndrico liso con cabeza reducida

Tipo 343 08 abierto para taladro con cota en pulgadas

Para una nueva aplicación, optar preferiblemente por el tipo 343 66 para taladro con cota métrica.

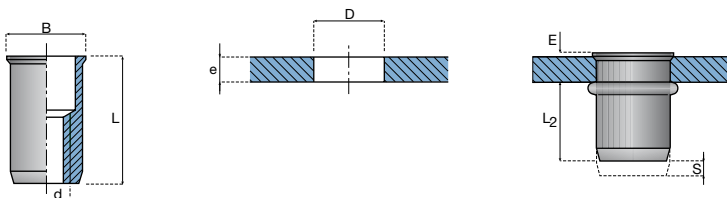

d	espesor e	taladro D +0,1/0	B	E máx.	S*	L	L ₂ *	Nº artículo
M3	0,5 - 1,5	4,7	5,2	0,4	S = 2,8-e	8,4	5,5	343 08 030 150
M4	0,5 - 2,0	6,4	7,0	0,5	S = 3,5-e	10,4	7,3	343 08 040 200
M5	0,5 - 3,0	7,1	7,7	0,6	S = 4,5-e	11,6	7,3	343 08 050 300
M6	0,7 - 3,0	9,5	10,2	0,6	S = 5,7-e	14,3	9,3	343 08 060 300
M8	0,7 - 3,0	10,5	11,3	0,7	S = 5,7-e	16,8	10,5	343 08 080 300

* Las cotas S y L₂ son indicativas. El valor S puede servir de base para la regulación de los aparatos de colocación.

Atención: fresado a 90°. El fresado ideal f es un poco inferior a E.

Cotas indicadas en mm. Otras dimensiones y variantes, bajo pedido.

Material: inox austenítico A2.

RIVKLE® – Tuercas remachables en inox

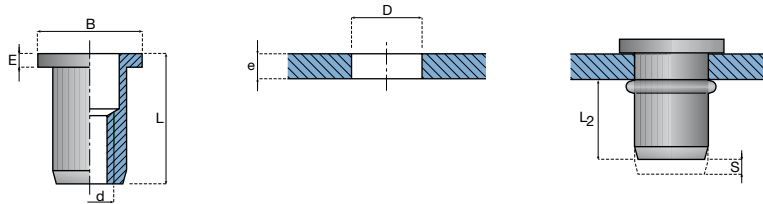
Cuerpo cilíndrico liso con cabeza plana
Tipo 233 08 abierto

d	espesor e	taladro D ^{+0,1/0}	B	E	S*	L	L ₂ *	Nº artículo
M4	0,80 - 1,75	6,0	8,0	1,0	S = 3,6-e	11,4	6,8	233 08 040 175
	1,50 - 2,50	6,0	8,0	1,0	S = 4,4-e	12,2	6,8	233 08 040 250
	2,50 - 3,25	6,0	8,0	1,0	S = 6,0-e	13,6	6,8	233 08 040 325
M5	0,80 - 2,00	7,0	9,0	1,0	S = 3,0-e	12,6	8,0	233 08 050 200
	2,00 - 3,00	7,0	9,0	1,0	S = 5,1-e	13,5	8,0	233 08 050 300
	3,00 - 4,00	7,0	9,0	1,0	S = 5,0-e	14,5	8,0	233 08 050 400
M6	0,80 - 3,00	9,0	12,0	1,5	S = 4,7-e	15,8	9,5	233 08 060 300
	3,00 - 4,50	9,0	12,0	1,5	S = 6,3-e	17,5	9,5	233 08 060 450
M8	0,80 - 3,00	11,0	14,0	1,5	S = 4,7-e	16,3	10,0	233 08 080 300
	3,00 - 4,50	11,0	14,0	1,5	S = 6,1-e	17,7	10,0	233 08 080 450
M10	1,00 - 3,00	13,0	16,0	2,0	S = 4,6-e	22,4	16,0	233 08 100 300
	3,00 - 4,50	13,0	16,0	2,0	S = 6,7-e	24,0	16,0	233 08 100 450
	4,50 - 6,00	13,0	16,0	2,0	S = 7,8-e	25,6	16,0	233 08 100 600

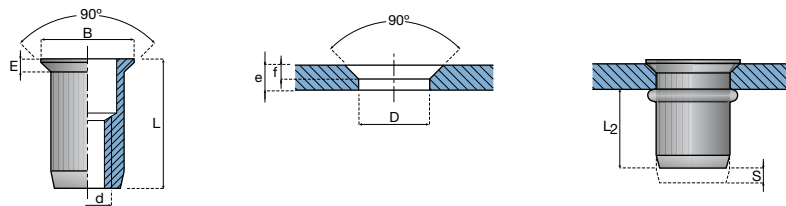
Cuerpo cilíndrico liso con cabeza fresada
Tipo 233 18 abierto

d	espesor e	taladro D ^{+0,1/0}	f	B	E	S*	L	L ₂ *	Nº artículo
M4	1,30 - 2,50	6,0	1,3	8,0	1,4	S = 4,4-e	11,3	6,8	233 18 040 250
	2,50 - 3,25	6,0	1,3	8,0	1,4	S = 6,0-e	10,8	6,8	233 18 040 325
M5	1,50 - 3,00	7,0	1,5	9,6	1,6	S = 4,0-e	12,5	8,5	233 18 050 300
	3,00 - 4,00	7,0	1,5	9,6	1,6	S = 5,0-e	13,8	8,5	233 18 050 400
M6	1,50 - 3,00	9,0	1,5	11,5	1,6	S = 4,9-e	14,8	9,5	233 18 060 300
	3,00 - 4,50	9,0	1,5	11,5	1,6	S = 5,4-e	16,6	11,2	233 18 060 450
	4,50 - 6,00	9,0	1,5	11,5	1,6	S = 7,0-e	18,2	11,2	233 18 060 600
M8	1,50 - 3,00	11,0	1,5	13,5	1,6	S = 5,0-e	16,3	10,5	233 18 080 300
	3,00 - 4,50	11,0	1,5	13,5	1,6	S = 5,9-e	18,1	12,2	233 18 080 450
	4,50 - 6,00	11,0	1,5	13,5	1,6	S = 7,5-e	19,7	12,2	233 18 080 600
M10	1,50 - 3,00	13,0	1,5	15,5	1,6	S = 4,2-e	20,4	16,2	233 18 100 300
	3,00 - 4,50	13,0	1,5	15,5	1,6	S = 6,7-e	22,0	16,2	233 18 100 450
	4,50 - 6,00	13,0	1,5	15,5	1,6	S = 7,4-e	23,6	16,2	233 18 100 600

* Las cotas S y L₂ son indicativas. El valor S puede servir de base para la regulación de los aparatos de colocación.

Atención: fresado a 90°. El fresado ideal f es un poco inferior a E.

Cotas indicadas en mm. Otras dimensiones y variantes, bajo pedido.

Böllhoff Internacional con filiales en:

Alemania
Argentina
Austria
Brasil
Canadá
China
EE.UU.
Eslovaquia
España
Francia
Gran Bretaña
Hungría
India
Italia
Japón
México
Polonia
República Checa
Rumania
Rusia
Sudáfrica
Turquía

Y en todo el mundo una red de agentes y distribuidores.

Sujeto a cambios técnicos · Su reimpresión, ya sea en parte o en su totalidad, sólo está permitida con nuestro consentimiento expreso.
Ver nota de protección según DIN 34.

Böllhoff, s.a. – C/ Valportillo I, núm. 7-A
28108 Polígono Industrial de Alcobendas, Madrid
Tel.: 00 34 91 661 91 88 - Fax: 00 34 91 661 67 64
www.bollhoff.com/es - E-mail: info_es@bollhoff.com

